

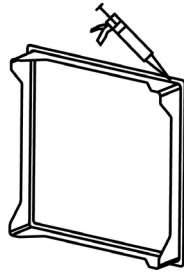

**INSTALLATION DU CADRE** (sur plafond ou mur)

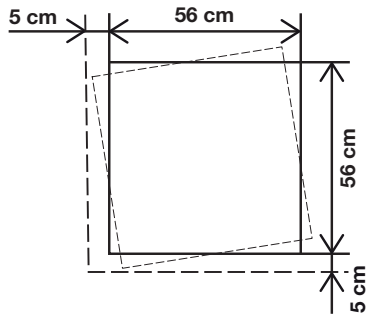

**Si besoin**, ajouter une cale au niveau des fixations pour combler l'espace entre le cadre et son logement.

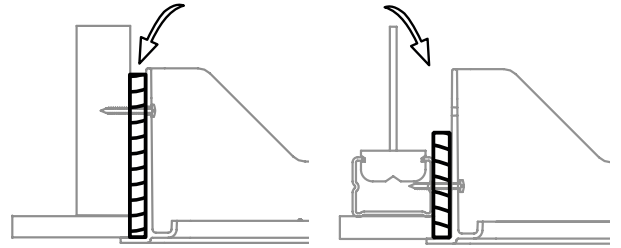

**1** Découper entre solives ou fermettes. Positionner la trappe à au moins 5 cm de tout mur ou cloison.

**2** Mastiquer l'envers du cadre (**indispensable pour assurer l'étanchéité**).

**3** Fixer le cadre.



LE VISSAGE DES FIXATIONS DOIT SE FAIRE SANS DÉFORMATION DU CADRE (risque de blocage à l'ouverture de la trappe)

**FERMETURE**



**4** Pousser la trappe (avec bord de la trappe et du cadre alignés) jusqu'à buter sur le cadre, la trappe pivote naturellement.

**5** Tourner dans le sens inverse en exerçant une pression afin de réaligner les bords.

**OUVERTURE**

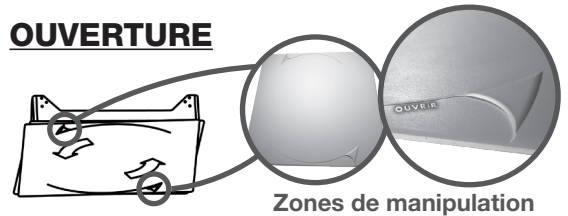

Zones de manipulation

**6** Effectuer une rotation suivant les flèches, laisser descendre la trappe sur ses 4 butées.



SI LA TRAPPE EST BLOQUÉE À L'OUVERTURE taper à l'aide d'une cale sur les zones de manipulation pour amorcer le mouvement circulaire (cf illustration)

**KIT DE VERROUILLAGE (vendu séparément)**

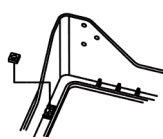

**1** Insérer l'écrou en force dans son logement.

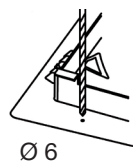

**2** Percer la trappe suivant l'avant trou.

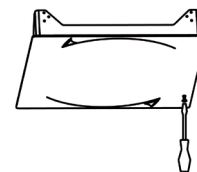

**3** Mettre en place la vis de verrouillage.

DIMENSIONS en mm	Extérieures (trappe)	Encastrables (cadre)	Intérieures (passage)
		<b>580 x 580</b>	<b>550 x 550</b>

DÉSIGNATION	RÉFÉRENCE	CONDITIONNEMENT	CODE BARRES
Trappe de plafond modèle sans isolant	<b>TPO51</b>	Sachet individuel regroupé par carton de 6 pièces	3 309032 978156

